

# CFH RUS

Add: 107207, Russia, Moscow, Bayaklskaya str. 35-4  
INN: 9718157290  
OGRN: 1207700194811

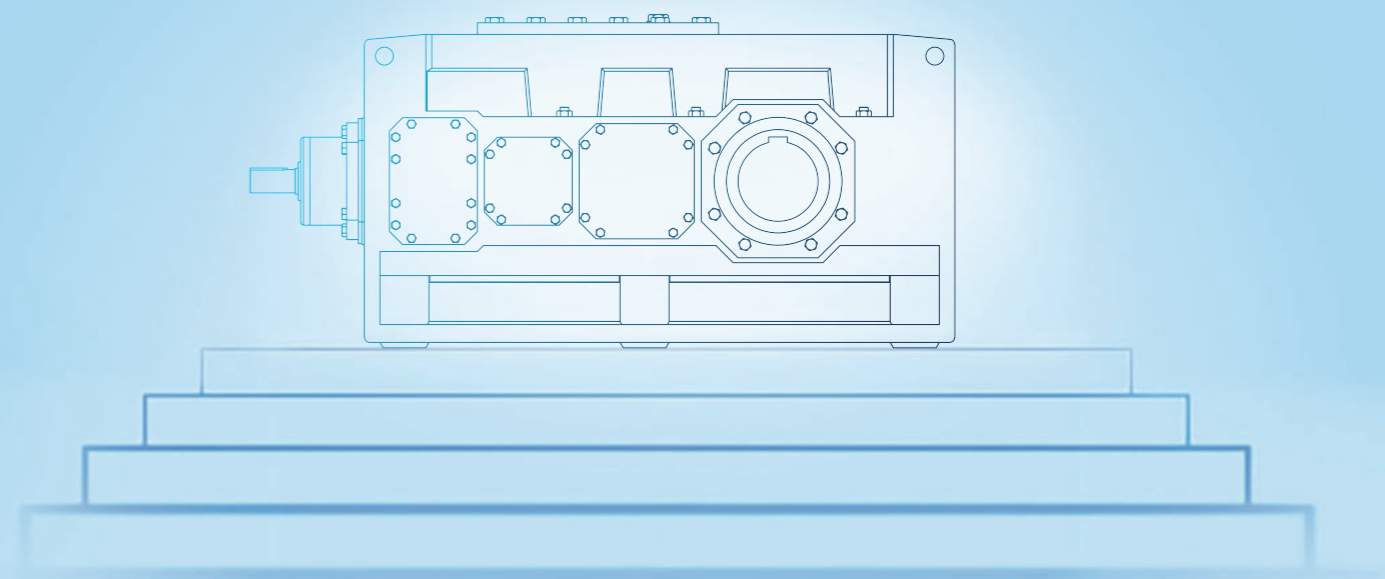

Email 1: [PR@cfh-rus.ru](mailto:PR@cfh-rus.ru)  
Email 2: [DK@cfh-rus.ru](mailto:DK@cfh-rus.ru)  
Tel/Whatsapp/Viber/Telegram: +7(926)209-07-54  
Tel/Whatsapp/Viber/Telegram: +7(926)780-90-64  
WeChat: paulrum  
Wechat: kulebd  
[www.cfh-rus.ru](http://www.cfh-rus.ru)

PRODUCTS BROCHURE

## CFH RUS

[www.cfh-rus.ru](http://www.cfh-rus.ru)

# ADVANCED PRODUCTION EQUIPMENTS ARE THE BEST MATERIAL FOUNDATION FOR QUALITY ASSURANCE

Передовое производственное оборудование является наилучшей материальной основой для обеспечения качества продукции

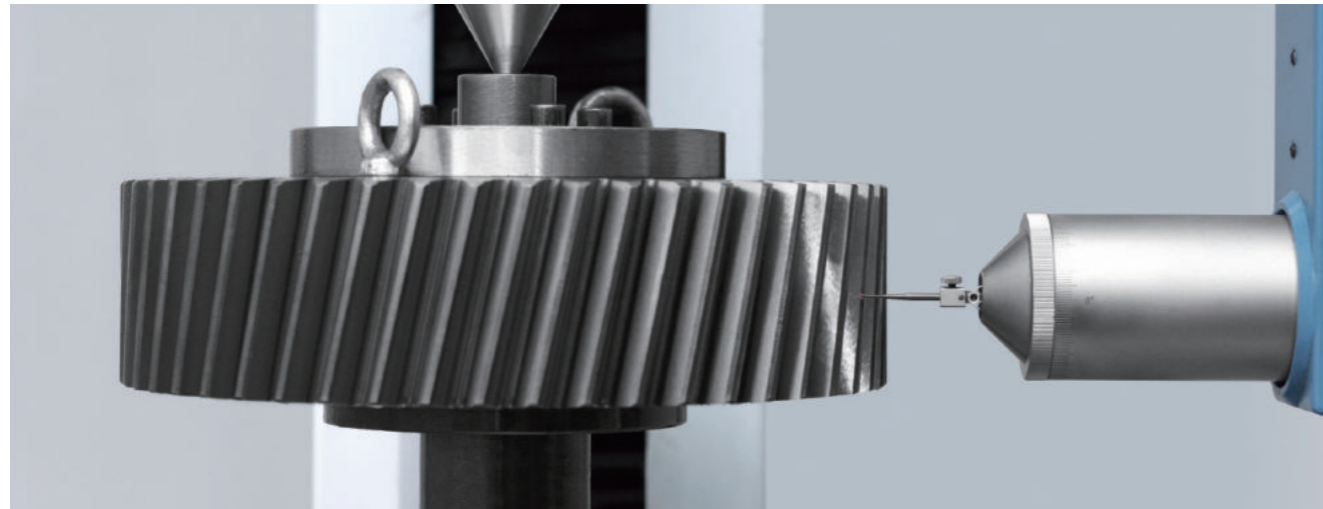

CNC workshop  
Мастерская ЧПУ

Painting workshop  
малярный цех

Production workshop  
Производственный цех

Customer service  
Обслуживание клиентов



Precision grinding  
Точное шлифование зубов

Assembly line  
сборочный конвейер

Painting line  
лакокрасочный конвейер

Waste gas environmental treatment  
Экологическое удаление отходов

Shield machine / bridge equipment / road mechanical / chemical mixing / plastic machinery / coal conveying / packaging equipment / textile equipment / automatic logistics line  
Port equipment / train hub equipment / metallurgy of iron and steel industry / beer and beverage equipment  
metal wire drawing equipment / electronic equipment / electric power cement equipment / environmental protection sewage treatment

Щит / Мостовое оборудование / Дорожные машины / Химическое перемешивание / Пластиковые машины / Перевозка угля  
Упаковочное оборудование / Текстильное оборудование / Логистические автоматические линии / Портовое подъемное оборудование / Ступица колеса  
Металлургическая промышленность / Пивное оборудование / Оборудование для волочения проволоки / Специальное электронное оборудование  
Электроцементное оборудование / Экология – очистка сточных вод



- A INPUT SHAFT
- B GEAR SHAFT
- C HOUSING COVER
- D GEARS
- E SIDE COVER
- F OUTPUT SHAFT

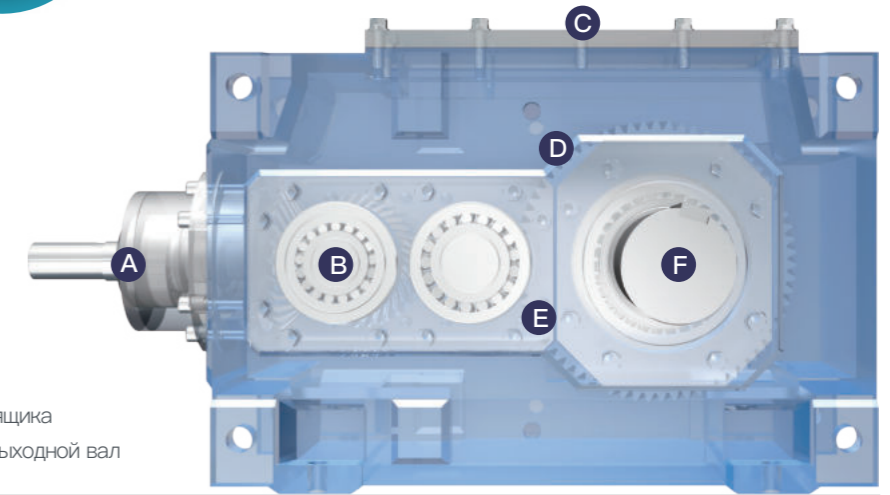

A.Входной вал B.Шестерня C.Крышка ящика  
D.Шестерня E.Боковая крышка F.Выходной вал

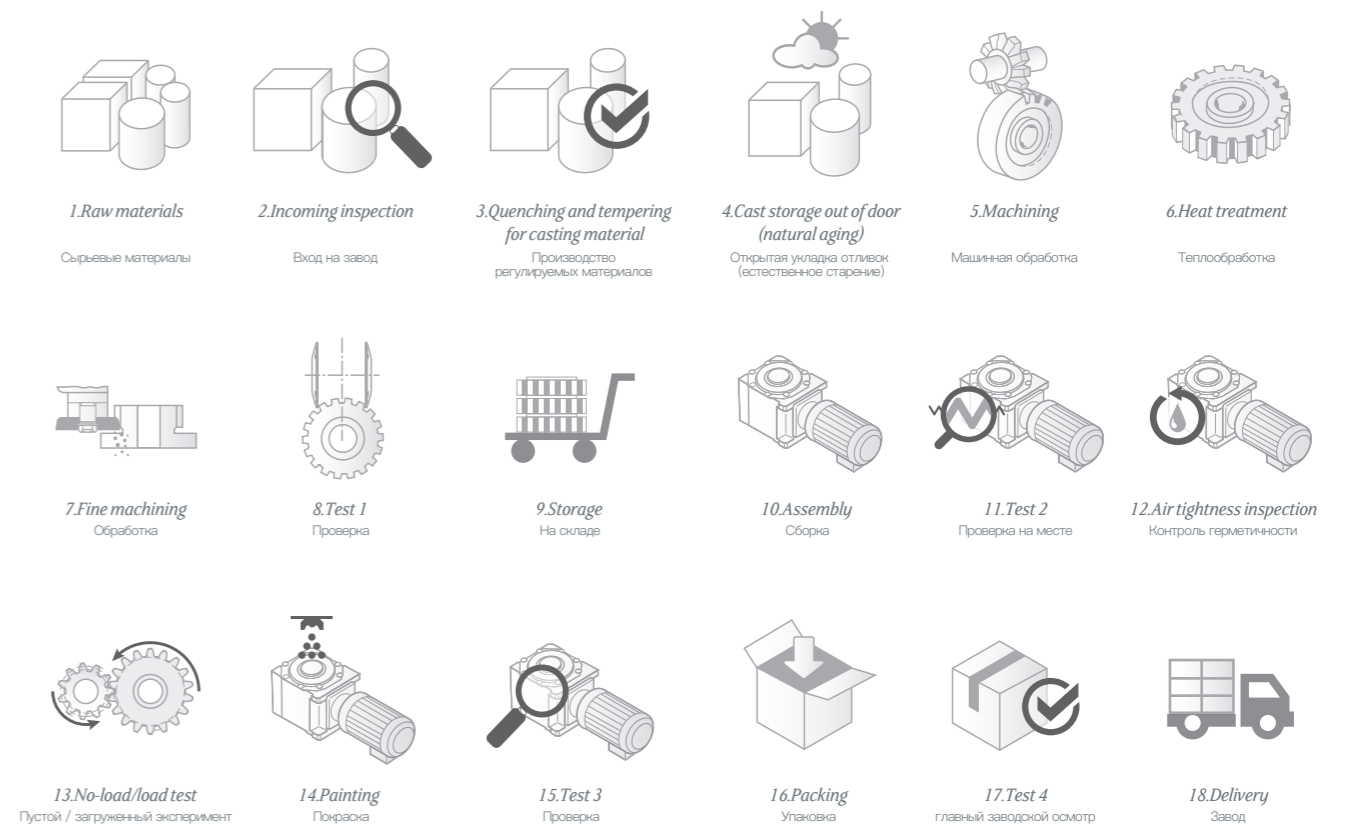

# EXCELSIOR PRODUCT WITH RELIABLE PERFORMANCE ARE EVERGEAR PRODUCTS ASSURANCE TO CUSTOMER

Продукция, отличная и надежная производительность, является гарантией для клиентов от продуктов CFH RUS

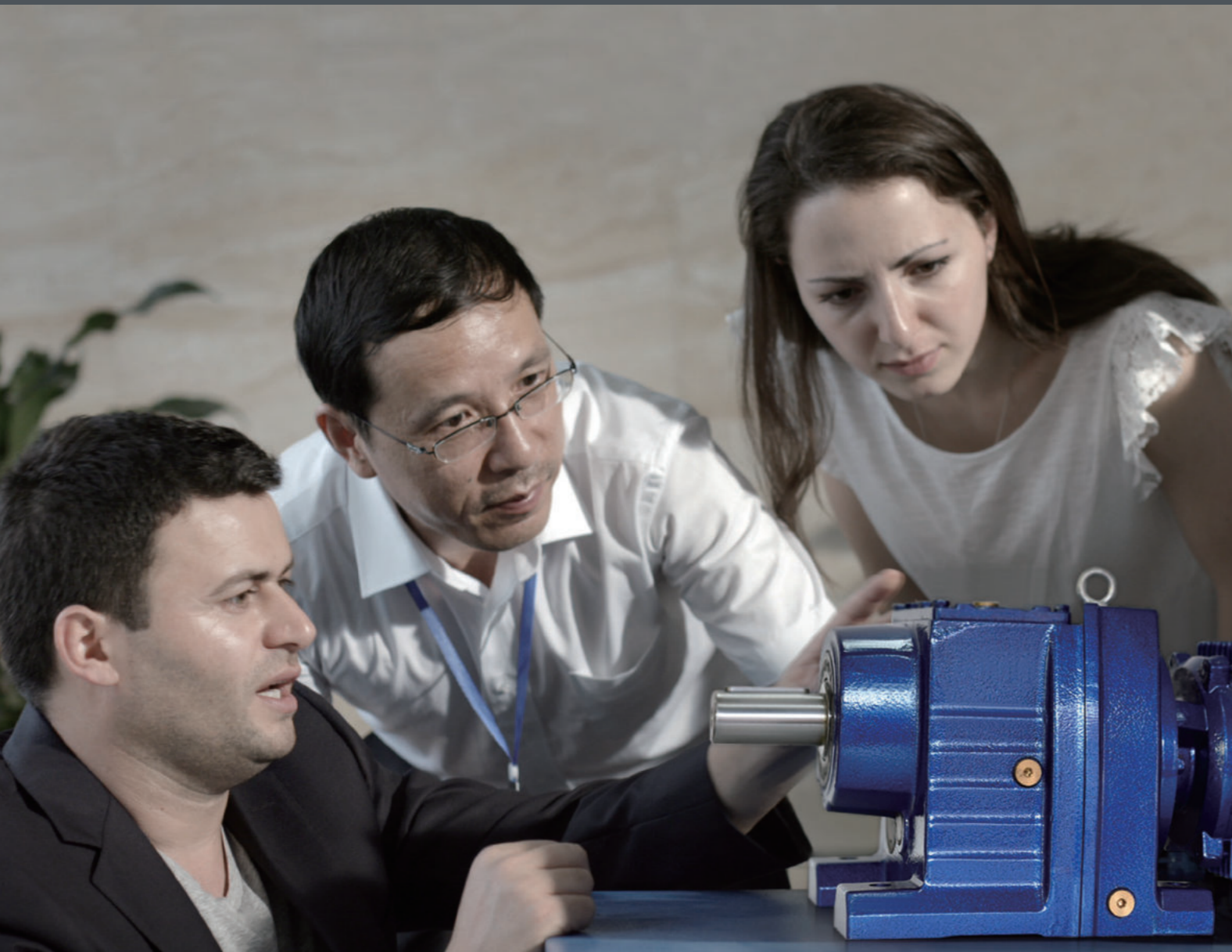

# PRODUCT DESIGN AND DEVELOPMENT

Проектирование и разработка



*Product is rooted in personality, not only has top production equipments, but also has talents of research and development center management and training for first-line production workers. That has ensured the company with high efficient operation and made long term stability of product's quality.*

Продукция исходит из человеческих качеств, в дополнение к первоклассному производственному оборудованию, что еще более впечатляет, так это центр исследований и разработок, престижный талант в отрасли и компания никогда не расслаблялась в управлении и обучении первоклассных заводских рабочих. Обеспечивает непрерывную эффективную работу компании, долгосрочное стабильное качество продукции.



INNOVATION PRODUCT DESIGN DEVELOPMENT



## QUALITY COMES FROM PROFESSION

Система контроля качества

*It has developed from a single four series of gear reducer equipments to 12 series of products including ER, EK, EF, ES, EH/EB, EQ, Z, etc. The product series power range is 0.18-4000KW, with nearly 100000 transmission speed ratios.*

От одного из четырех серий редукторного оборудования до 12 серий продуктов, таких как ER, EK, EF, ES, EH / EB, EQ, Z и т. Д., Серия продуктов поддерживает мощность 0,18 – 4000 кВт, почти 100 000 видов передаточного отношения.

*As a research development and production enterprise, devotes to international and domestic reducer equipments research, development and digital design solutions for mechanical transmission in all kinds of industries.*

Как комплекс исследований и разработок, производство в одном предприятии, компания по передаче с постоянным зубом посвящена разработке, разработке и цифровому проектированию международного и отечественного редукторного оборудования для различных отраслей промышленности в стране и за рубежом, чтобы предоставить профессиональные проектные решения.

*Has enough hardware equipments, from the gear integrated error test instruments, gear runout detector, gear and worm gear double contact test instruments to the world advanced level, with high efficiency and high precision grinding tooth machine and all kinds of CNC machine tools, etc. to provide the material foundation of good quality.*

В аппаратных средствах есть достаточно гордый капитал, от измерителя общей ошибки, детектора биения, двухстороннего контроллера шестеренчатой турбины до высокоэффективных, высокоточных зуборезных шлифовальных машин и различных типов станков с ЧПУ, которые представляют собой лучший уровень в мире, чтобы дать продукту наилучшую материальную основу.

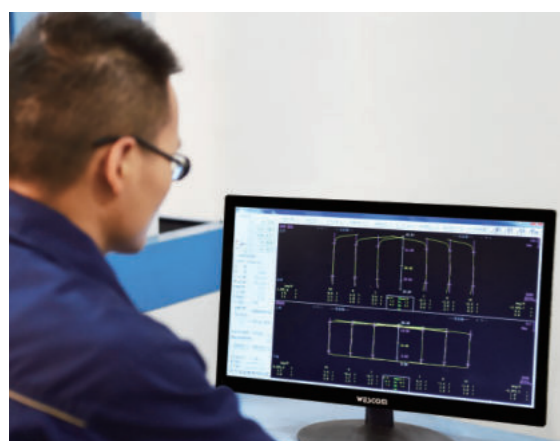

Gear hologram inspection  
Голограмма шестерни



Daily maintenance of gears  
Ежедневное обслуживание шестерни



Professional pre-shipment inspection  
Профессиональный предотгрузочный осмотр.

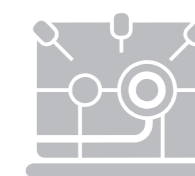

ER SERIES HELICAL GEAR MOTOR  
ER СЕРИЯ КРУТЫХ ЗУБЧАТЫХ РЕДУКТОРОВ

ER SERIES

**выходная скорость вращения:**  
0.13~1116r/min  
**Выходной крутящий момент:**  
Максимальный 32000N.m  
**Мощность двигателя:**  
0.18~200kw  
**Форма установки:**  
Установка фундамента / фланца

**Output Speed:**  
0.13~1116r/min

**Output Torque:**  
up to 32000N.m

**Motor Power:**  
0.18~200kw

**Mounted Form:**  
foot-mounted / flange mounted

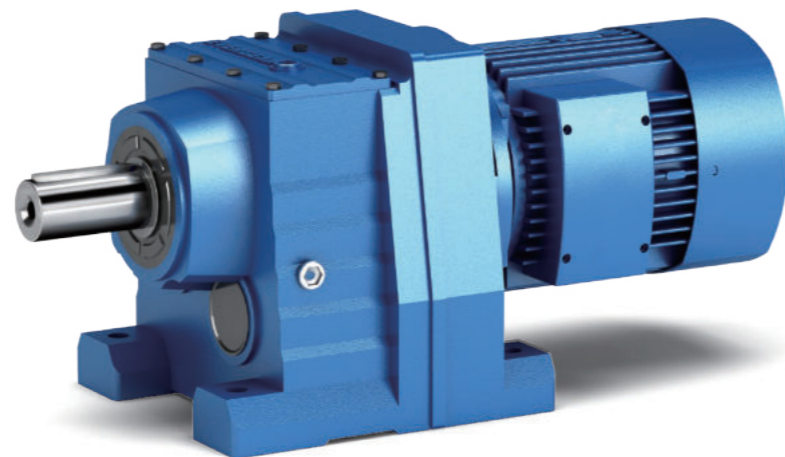

EF SERIES PARALLEL SHAFT HELICAL GEAR MOTOR  
EF СЕРИЯ РЕДУКТОР С НАКЛОННОЙ ШЕСТЕРНЕЙ ПАРАЛЛЕЛЬНОГО ВАЛА

EF SERIES

**выходная скорость вращения:**  
0.12~310r/min  
**Выходной крутящий момент:**  
Максимальная 32000N.m  
**Мощность двигателя:**  
0.18~200kw  
**Форма установки:**  
Установка фундамента / фланца

**Output Speed:**  
0.12~310r/min

**Output Torque:**  
up to 32000N.m

**Motor Power:**  
0.18~200kw

**Mounted Form:**  
foot-mounted / flange mounted / shaft mounted

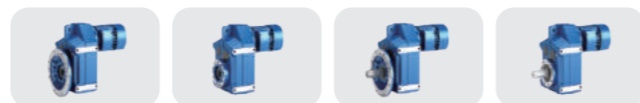
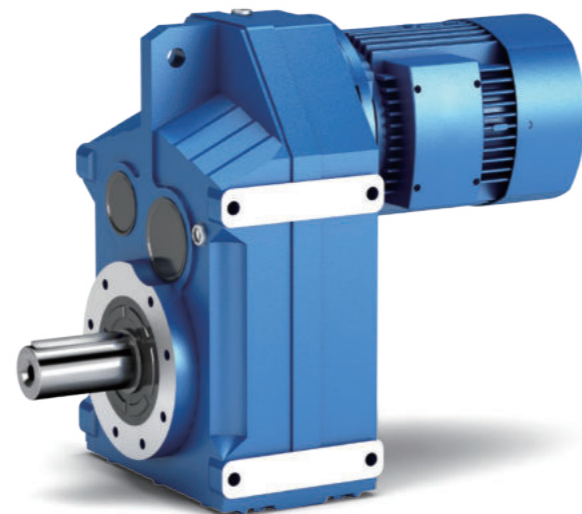

EK SERIES HELICAL BEVEL GEAR MOTOR  
EK СЕРИЯ РЕДУКТОР С КОНИЧЕСКОЙ ШЕСТЕРНЕЙ

EK SERIES

**выходная скорость вращения:**  
0.11~276r/min  
**Выходной крутящий момент:**  
Максимальный 50000N.m  
**Мощность двигателя:**  
0.18~200kw  
**Форма установки:**  
Установка фундамента / фланца

**Output Speed:**  
0.11~276r/min

**Output Torque:**  
up to 50000N.m

**Motor Power:**  
0.18~200kw

**Mounted Form:**  
foot-mounted / flange mounted / shaft mounted

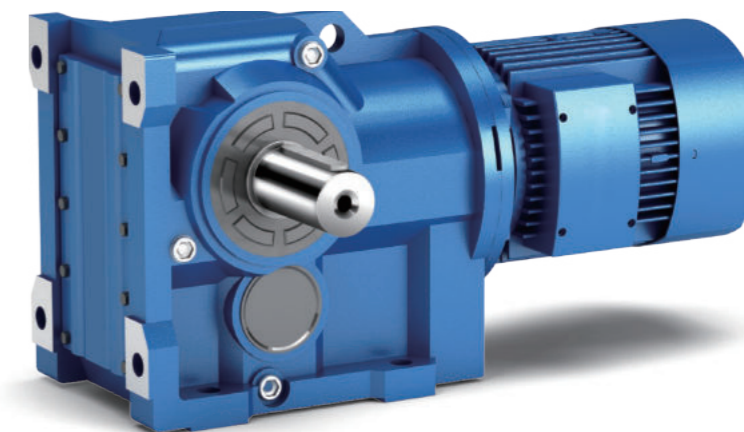

ES SERIES HELICAL-WORM GEAR MOTOR  
ES СЕРИЯ РЕДУКТОР С НАКЛОННОЙ ШЕСТЕРНЕЙ И ТУРБОВИНТОВЫМ ЧЕРВЯКОМ

ES SERIES

**выходная скорость вращения:**  
0.3~150r/min  
**Выходной крутящий момент:**  
Максимальная 4000N.m  
**Мощность двигателя:**  
0.18~22kw  
**Форма установки:**  
Установка фундамента / фланца

**Output Speed:**  
0.3~150r/min

**Output Torque:**  
up to 4000N.m

**Motor Power:**  
0.18~22kw

**Mounted Form:**  
foot-mounted / flange mounted / shaft mounted

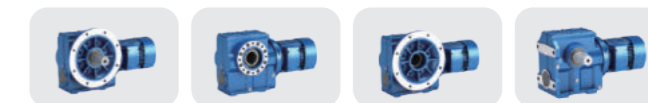
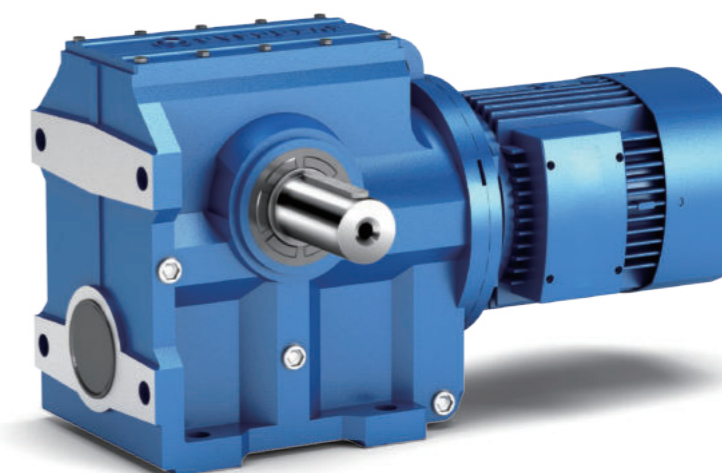

EH/EB SERIES HIGH POWER REDUCER  
EH/EB СЕРИЯ ЗУБЧАТЫЙ РЕДУКТОР БОЛЬШОЙ МОЩНОСТИ

EH/EB SERIES

**передаточное отношение:**  
1.25~450

**Выходной крутящий момент:**  
Мощность двигателя 900KN.m

**Мощность двигателя:**  
2.2~5366kw

**Форма установки:**  
Установка шасси / осей

**Ratio:**  
1.25~450

**Output Torque:**  
up to 900KN.m

**Motor Power:**  
2.2~5366kw

**Mounted Form:**  
foot-mounted / shaft mounted

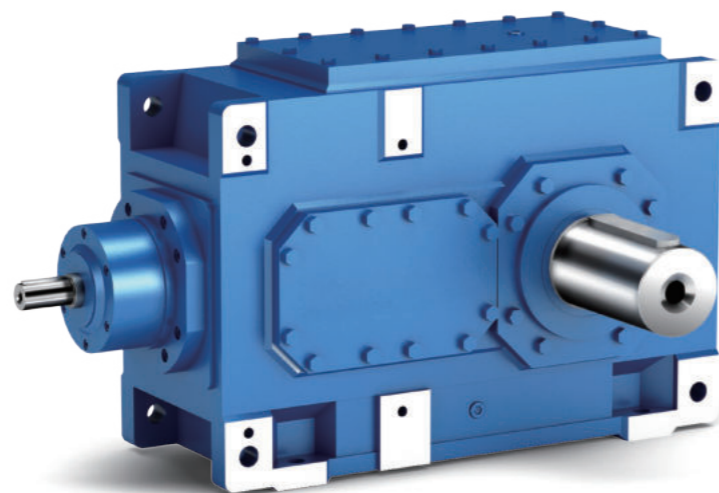

EQ SERIES PLANETARY GEAR REDUCER  
EQ СЕРИЯ ПЛАНЕТАРНЫЙ РЕДУКТОР

EQ SERIES

**передаточное отношение:**  
25~4000

**Выходной крутящий момент:**  
22~2600KN.m

**Мощность двигателя:**  
0.19~12934kw

**Форма установки:**  
Установка фундамента / фланца

**Ratio:**  
25~4000

**Output Torque:**  
22~2600KN.m

**Motor Power:**  
0.19~12934kw

**Mounted Form:**  
foot-mounted / flange mounted / shaft mounted

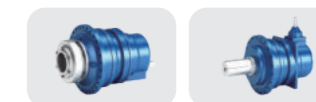
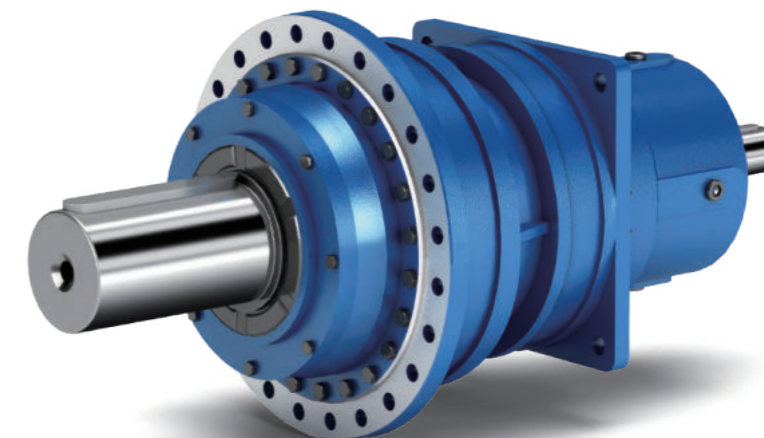

Z SERIES SPIRAL BEVEL GEAR REDUCER  
Z СЕРИЯ РЕДУКТОР С КОНИЧЕСКИМИ ЗУБЧАТЫМИ КОЛЕСАМИ

Z SERIES

**выходная скорость вращения:**  
3~1450r/min

**Выходной крутящий момент:**  
Максимальная 5700N.m

**Мощность двигателя:**  
0.04~315kw

**Форма установки:**  
Поддонная установка

**Output Speed:**  
3~1450r/min

**Output Torque:**  
up to 5700N.m

**Motor Power:**  
0.04~315kw

**Mounted Form:**  
foot-mounted

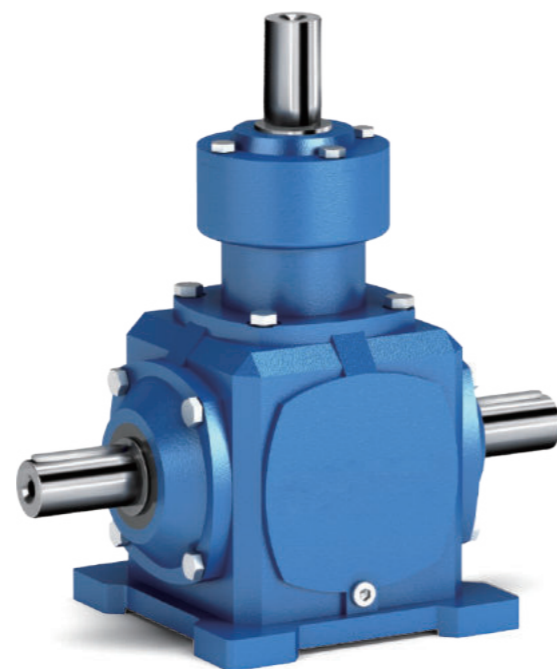

ZGY SERIES SHAFT-MOUNTED REDUCER  
ZGY СЕРИЯ ПОДВЕСНОЙ РЕДУКТОР

ZGY SERIES

**передаточное отношение:**  
5~31

**Выходной крутящий момент:**  
180~17000N.m

**Мощность двигателя:**  
0.75~200kw

**Форма установки:**  
Монтаж торсионных рычагов с осевой подвеской

**Ratio:**  
5~31

**Output Torque:**  
180~17000N.m

**Motor Power:**  
0.75~200kw

**Mounted Form:**  
Shaft mounting suspension torque installation



# SOLUTION EXPERTS OF MECHANICAL DRIVE

Специалист по решению механических проблем

Products successfully applied in the following industries: packaging equipment, electricity cement equipment, automatic logistics line, electronic equipment, moving equipment wheel hub, shield, textile equipment, iron and steel metallurgy, port lifting equipment, chemical mixing, environmental protection - waste water treatment brushed metal equipment, coal transportation, beer and beverage equipment, bridge equipment, plastic machinery, road machinery.

Gearboxes are widely applied in Catipal steel Caofeidian project, Shanghai oriental pearl radio & TV tower project, Jinjing intercity high-speed rail project (The first high speed rail of China), Gang-Zhu-Ao bridge, Libang group, China state shipbuilding corporation, COFCO project, SANY heavy Industry project, Kuncai group supporting equipments project and big construction matched projects. Products were exported to Canada, Austria, Brazil, Southeast Asia and other countries and areas.

Применяется в следующих отраслях: упаковочное оборудование, электроцементное оборудование, логистические автоматические линии, электронное специальное оборудование, оборудование для ступицы ЭВС, щитовые машины, текстильное оборудование, металлургическая промышленность, портовое подъемное оборудование, химическое перемешивание, экология – очистка сточных вод, металловолоконистое оборудование, транспортировка угля, оборудование для пивных напитков, мостовое оборудование, пластиковые машины, дорожно – строительные машины...



Solid service  
Твердый сервис



Professional service  
Профессиональные услуги



Satisfied service  
Удовлетворительное обслуживание





The products are sold throughout all large-sized cities in China, and also exported to Canada, Austria, Brazil, Southeast Asia and other countries.

Продукция продается в крупных городах страны и сопровождается экспортом в: Канаду, Австрию, Бразилию, Юго – Восточную Азию и другие страны

## PERFECT SERVICE

SOLID AND PERFECT SERVICE, MAKE COMPANY MARKETING NETWORK COVERING THE WHOLE COUNTRY, THE PRODUCTS ARE EXPORTED OVERSEAS

Твердый и совершенный сервис, так что маркетинговая сеть компании немного охватывает всю страну, продукты экспортируются за границу

